

ساماسازان

بررسے و خرید آنلاین محصولات سرمایشے و گرمایشے



www.samasazan.com

کاتالوگ کوره هوای گرم انرژی





کاتالوگ تخصصی
کوره هوای گرم

GF 0760 - GF 1560 - GF 3060

OF 0700 - OF 1500 - OF 3000





فهرست

۴ مقدمه
۶ ویژگی ها
۵ عملکرد
۷ بدنه
۸ مشعل
۸ فن (ونتیلاتور، الکتروموتور، تسمه)
۱۰ فن کنترل و کنترل حد
۱۰ تابلو برق
۱۰ کاربری
۱۱ نصب
۱۲ نمونه انتخاب کوره هوای گرم
۱۶ الزامات مشتری
۲۸ جدول مشخصات فنی



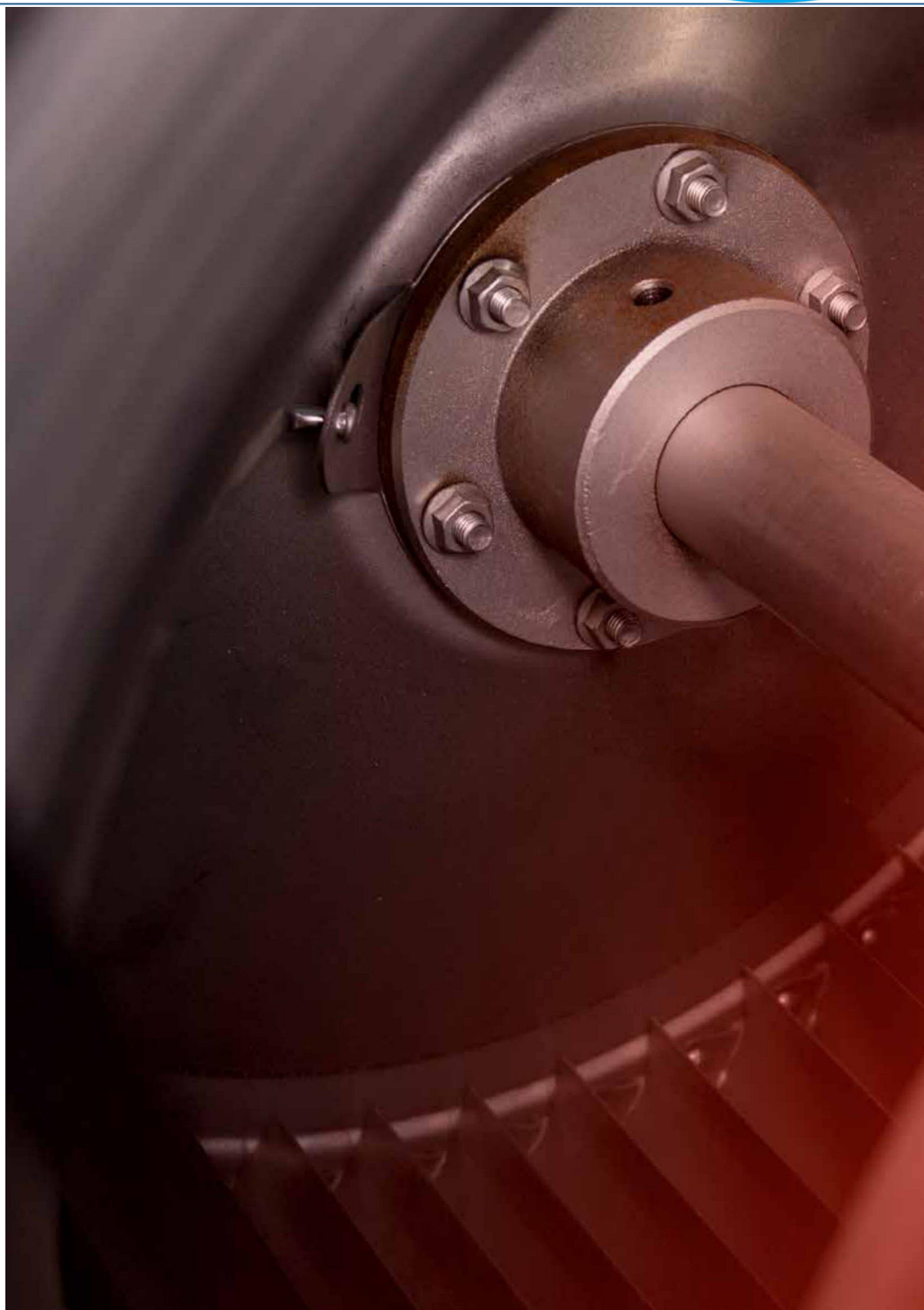



کوره هوای گرم از رایج ترین سیستم های گرمایش فضای صنعتی و تجاری محسوب میشود که در تقسیم بندی سیستم های گرمایشی از نوع جابجایی اجباری به مفهوم حرکت هوا توسط فن دستگاه قرار می گیرند.

کوره های هوای گرم بر اساس نوع مبدل حرارتی و نوع ارتباط شعله و هوا به دو گروه مستقیم (DIRECT) و غیر مستقیم (INDIRECT) تقسیم می شوند.

کوره های هوای گرم انرژی از نوع غیر مستقیم می باشند هوای گرم خروجی از دستگاه در هنگام عبور از روی مبدل حرارتی هیچگونه اختلاطی با محصولات احتراق ندارد.

بر همین اساس شرکت انرژی با همکاری موسسه استاندارد و تحقیقات صنعتی ایران اقدام به تدوین استاندارد با عنوان گرم کننده های هوا بصورت اجباری غیر مستقیم نموده است.

کوره های هوای گرم انرژی با توجه به نوع سوخت در مدل های گازی و گازویی در ظرفیت های مختلف مطابق با جدول شماره ۱ بر اساس استانداردهای ANSIZ 83.8-2006 و ISIRI 12885 طراحی و تولید می شوند.

مدل	نوع سوخت	ظرفیت حرارتی (کیلوکالری بر ساعت)
GF 3060	گاز شهری	۳۰۰۰۰
OF 3000	گازوویل	۳۰۰۰۰
GF 1560	گاز شهری	۱۵۰۰۰
OF 1500	گازوویل	۱۵۰۰۰
GF 0760	گاز شهری	۵۰۰۰
OF 0700	گازوویل	۵۰۰۰

جدول شماره (۱)

تمامی مدل های موجود در جدول شماره ۱ (به جز کوره 700 و 760) بر اساس سفارش مشتری به صورت دوگانه سوز (گاز و گازوئیل) و یا به صورت افقی نیز قابل ارائه می باشند.

کلیه مراحل طراحی، بهینه سازی و تکوین محصولات در واحد تحقیق و توسعه (R&D) شرکت انرژی انجام گرفته و مراحل مربوط به آزمایش و تست این محصولات در آزمایشگاه های مجهز بخش کنترل کیفیت این مجموعه که دارای تأییدیه وزارت صنایع می باشد صورت می پذیرد.

جهت جلب اطمینان بیشتر مشتریان، شرکت انرژی خدمات مشاوره ای به منظور برآورد بار حرارتی مورد نیاز و انتخاب محصول مناسب و موقعیت نصب صحیح را از طریق واحدهای مهندسی فروش و خدمات پس از فروش ارائه می نماید تا علاوه بر رسیدن به شرایط آسایش، از مصرف بی رویه سوخت جلوگیری شود.

تمامی مراحل نصب، راه اندازی و تامین قطعات محصولات توسط سرویس کاران مجرب بخش خدمات پس از فروش شرکت انرژی در راستای حصول رضایت مشتری در کمترین زمان ممکن انجام می پذیرد.

مقدمه





با فرمان ترموستات محیطی عملکرد دستگاه آغاز می شود، مشعل روشن شده و با ورود محصولات احتراق به مبدل حرارتی و گرم شدن آن فن لیمیت کنترل وارد عمل شده و فرمان روشن شدن الکترو موتور را ارسال میکند که با این عمل جریان هوای ورودی از کانال یا دمپر هوای برگشت از روی محفظه احتراق و مبدل حرارتی عبور کرده و پس از گرم شدن توسط کانال یا دمپر هوای رفت بدون اختلاط با محصولات احتراق وارد فضای مورد نظر گرمایش می گردد.

لازم به ذکر است با توجه به تحلیل مهندسی توزیع دما بر روی محفظه احتراق و مبدل های حرارتی بصورت تقریبی مطابق شکل زیر می باشد که ناحیه های سبز رنگ دما بالا و ناحیه های آبی دما متوسط می باشد و جریان های هوای گرم شونده و گرم کننده در صفحه بعد آمده است.

عملکرد

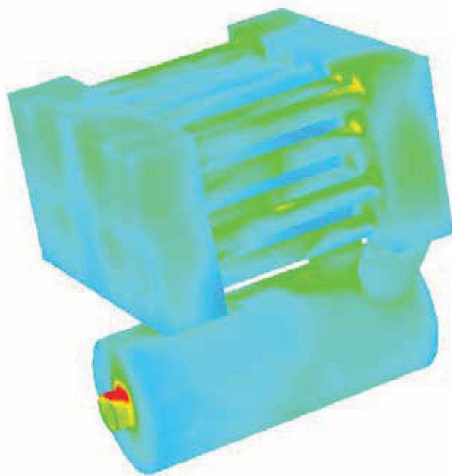

شکل شماره (۱)





ویژگی‌ها

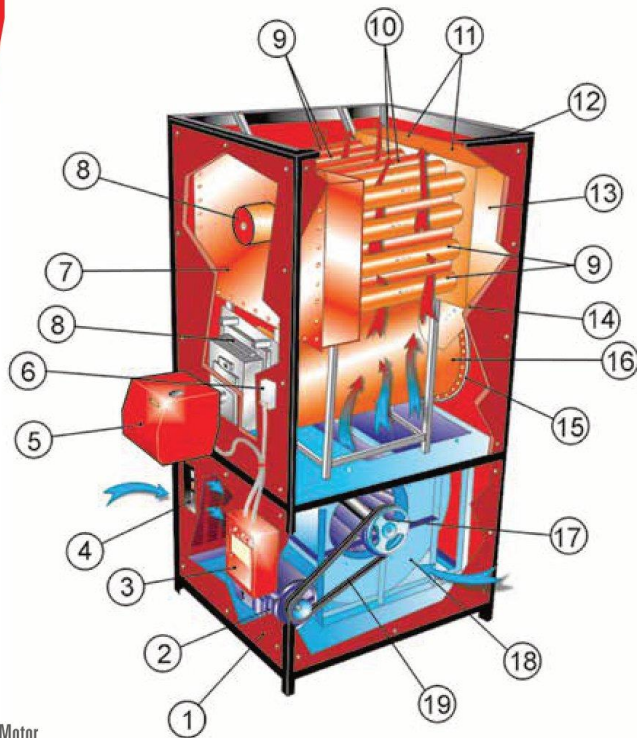

شکل شماره (۲)

ویژگی‌ها

1. Enclosure
2. Electrical Motor
3. Electrical Box
4. Switch Board
5. Burner
6. Fan Limit Control
7. Secondary header
8. Pressure Relife
9. Second Pass Pipe
10. Third Pass Pipe
11. Partitions
12. Main Frame
13. Primary Header
14. Glass Fiber
15. Ceramic Fiber
16. Combustion Chamber
17. Heavy -duty Bearing
18. Centrifugal Fan
19. B Type V-belt

- ۱- بدنه
- ۲- موتور
- ۳- تابلو برق
- ۴- صفحه کلید
- ۵- مشعل
- ۶- فن لیمیت کنترل
- ۷- هدر ثانویه
- ۸- دریچه انفجار
- ۹- لوله های پاس دو
- ۱۰- لوله های پاس سه
- ۱۱- صفحات جداکننده
- ۱۲- فریم اصلی
- ۱۳- هدر اولیه
- ۱۴- عایق پشم شیشه
- ۱۵- فیبر سرامیکی
- ۱۶- محفظه احتراق
- ۱۷- یاتاقان صنعتی
- ۱۸- ونتیلاتور
- ۱۹- تسمه نوع B (۷ شکل)





- بدنه

جنس بدنه از ورق روغنی ST12 به ضخامت ۰/۹ میلی متر و بارنگ کوره ای می باشد و در قسمت بالای فن بصورت دو جداره با عایق پشم شیشه اجرا شده است.
جهت جلوگیری از نشت هوادر قسمت بالایی فن که فشار مثبت ایجاد می شود، در خطوط اتصالی قاب و شاسی دستگاه، از نوار هواپند استفاده شده است.

- محافظه احتراق (پاس اول)

تشکیل شعله و ایجاد محصولات احتراق با دمای بالا در این قسمت انجام می گیرد.
محافظه احتراق از جنس استنلس استیل 430 (AISI 430) است که با پوشش رنگ اکریلیک تا دمای ۵۶۰ درجه سانتیگراد در مقابل حرارت مقاوم می باشد. این قسمت به عنوان اولین مرحله انتقال حرارت محسوب می شود، وجود فیبر سرامیکی در انتهای این بخش از خوردگی محافظه احتراق جلوگیری می کند.

- مبدل حرارتی (پاس دوم و سوم)

در این قسمت انتقال حرارت، مابین محصولات احتراق ایجاد شده توسط مشعل و هوای عبوری مورد نظر گرمایش بدون اختلاط با یکدیگر انجام می پذیرد.
این مجموعه شامل Header اولیه، Header ثانویه و لوله های پاس دو و سه می باشد که از جنس فولادی با پوشش رنگ اکریلیک می باشد.



شکل شماره (۳) محافظه احتراق





- مشعل

وظیفه اصلی مشعل تنظیم نسبت سوخت و هوا و ایجاد شعله مناسب و احتراق کامل می باشد. مشعل به کار گرفته شده در کوره هوای گرم انرژی از نوع اجباری تک مرحله ای می باشند که مطابق با استانداردهای DIN-4788 (مشعل های گازی) و DIN-51603 (مشعل های کازوییبل) طراحی شده اند.

از دیگر ویژگی های مشعل ها می توان به موارد زیر اشاره کرد:

- وجود دریچه تنظیم هوا به منظور اختلاط مناسب سوخت و هوا و ایجاد احتراق کامل
- وجود کلید مخصوص کنترل فشار جهت خاموش کردن مشعل در صورت کمبود جریان هوا (فقط در مشعل گازی)
- وجود شیر برقی در جریان گاز مشعل جهت خاموش کردن مشعل در صورت افت فشار گاز ورودی
- وجود سنسورها و کنترل کننده های الکترونیکی و حدی فشار و دما
- وجود چشم الکترونیکی حساس به نور جهت نظارت بر شعله در مشعل های گاز و نیلی



شکل شماره (۴) مشعل

- فن (ونتیلاتور، الکتروموتور، تسمه)

وظیفه اصلی فن غلبه بر فشار استاتیکی و دینامیکی ایجاد شده در کانال های رفت و برگشت و تجهیزات داخلی دستگاه و تامین هوای مورد نیاز می باشد.



شکل شماره (۵) فن و الکتروموتور





به دلیل کاربری صنعتی و تجاری کوره هوای گرم که در بیشتر موارد نیاز به کانال کشی با طول مسیر زیاد دارند، فن بکار رفته در این کوره از نوع سانتریفوژ صنعتی با یاتاقان های صنعتی گریس خور و شفت CK45 جهت غلبه بر افت فشارهای بالا انتخاب شده اند.

مدل 3060 و 3000

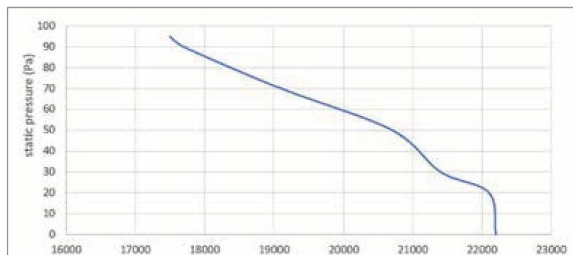

مدل 1560 و 1500

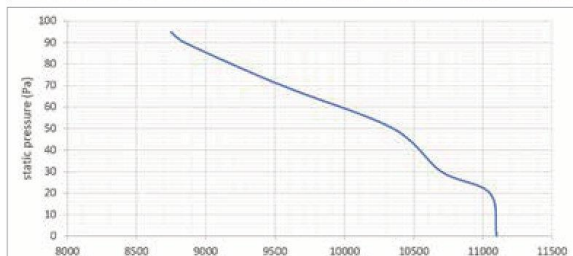

نمودار ۱ - نمودار هوادهی - افت فشار

- نحوه اتصال فن به موتور از نوع تک تسمه V-Belt, Type B در ظرفیت های 150.000 و 300.000 کیلوکالری بر ساعت و از نوع تک تسمه در ظرفیت 50.000 کیلوکالری بر ساعت می باشند.
- الکترو موتور از نوع سه فاز مطابق با استانداردهای IEC، با درجه حفاظتی IP 55، مناسب برای کار دائم (Heavy Duty) و روش تهویه IC41 با پروانه خنک کننده، پره های روتور و کلاس حرارتی F در ظرفیت های 150.000 و 300.000 کیلوکالری بر ساعت و از نوع تک فاز در ظرفیت 50.000 کیلوکالری بر ساعت می باشند.

نوع موتور	قدرت خروجی		ولتاژ نامی V	سرعت در بار نامی RPM	جریان نامی A	راندمان % EFF	ضریب قدرت Damp	جریان نامی	وزن برای نوع پایه در kg
	KW	HP							
100L4A	2.2	3.0	220Δ/380Y	1410	8.9 Δ/15.2Y	81	0.80	5.2	27.5

جدول شماره (۲) جدول مشخصات فنی موتور سه فاز





کاتالوگ تخصصی کوره هوای گرم ۱۰

• فن کنترل و کنترل حد (Fan Limit Control)

از اجزای کنترلی کوره هوای گرم به شمار می رود که در قسمت دهنش هوای گرم قرار دارد و به طور همزمان از طریق سنسورهای مربوطه دو فرمان کنترلی را به تابلو برق ارسال می کند.

۱- ایجاد تأخیر در راه اندازی فن نسبت به روشن شدن مشعل جهت جلوگیری از دمش هوای سرد تاخیر در خاموش کردن فن پس از خاموش شدن مشعل جهت جلوگیری از اتلاف حرارت.

۲- دستور خاموش شدن مشعل در صورت افزایش بیش از حد دمای بدنه کوره که می تواند به دلایل مختلفی مثل از کار افتادن مجموعه فن اتفاق بیافتد.



شکل شماره (۶) فن لیمیت کنترل

• تابلو برق

وظیفه تابلو برق دریافت سیگنال های ارسال شده از فن لیمیت کنترل و ترموستات محیطی و ارسال دستور روشن و خاموش به اجزای مشعل و مجموعه فن می باشد که توسط یک کنترکتور (Telemecanique) و کلید کنترل GV2 در مقابل اتصال کوتاه و بار زیاد محافظت می گردد.

کاربری

- فضاهای آموزشی (کارگاه آموزشی، کتابخانه، کلاس های درسی)
- فضاهای عمومی (مسجد، پایانه مسافربری فرودگاه و راه آهن، سالن غذاخوری، سالن انتظار بیمارستان و درمانگاه، سالن های ورزشی)





کوره های هوای گرم انرژی به گونه ای طراحی شده اند که امکان نصب آن ها در داخل فضا (شکل شماره ۷) و توزیع هوا از طریق دمپرهای دستگاه و در شرایط خاص به طور مثال مواردی که احتیاج به هوای تازه دارند یا محل نصب دستگاه در خارج فضا (شکل شماره ۸) در نظر گرفته شده است امکان نصب آن ها در خارج از فضا و توزیع هوا از طریق کانال وجود دارد.

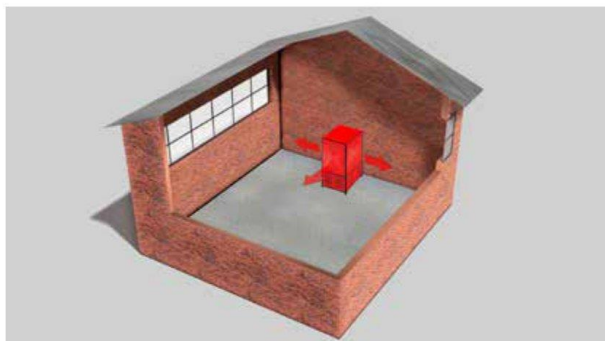

شکل (۷) نصب کوره داخل سالن

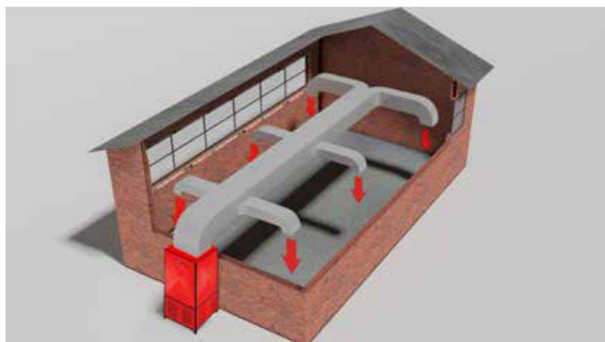

شکل (۸) نصب کوره در خارج از سالن

لازم به ذکر است ایجاد تغییرات در طراحی اولیه دستگاه مانند انتقال الکتروموتور به بیرون دستگاه به دلیل بالا بودن دمای محل نصب و انجام تغییراتی از این قبیل با توجه به درخواست مشتری و بررسی آن در بخش مهندسی فروش شرکت امکان پذیر می باشد.

نصب





نمونه انتخاب کوره هوای گرم

سالن نمایشگاهی واقع در شمال تهران (محل دائمی نمایشگاه بین المللی)، دارای مشخصات زیر می باشد:

ابعاد سالن
طول = 40(m)
عرض = 30(m)
ارتفاع حداقل (دیوار) = 6 (m)
ارتفاع حداکثر (دیوار) = 9 (m)
حجم کل سالن = 9000(m³)

دمای طرح بیرون زمستان : ۸- °C
دمای طرح داخل زمستان : ۲۲ °C
دمای طرح بیرون تابستان : ۴۰ °C
دمای طرح داخل تابستان : ۲۷ °C

نوع سوخت در دسترس: گاز طبیعی و گازوییل
میزان تهویه هوا : ۱/۵ با در ساعت (1.5 ACH)

دیوار : آجر و سیمان (بدون عایق)

پنجره : شیشه تک جداره در سه وجه سوله با ارتفاع ۱ متر

درب ورودی و خروجی : شیشه دو جداره

سقف : ورق با عایق پشم شیشه

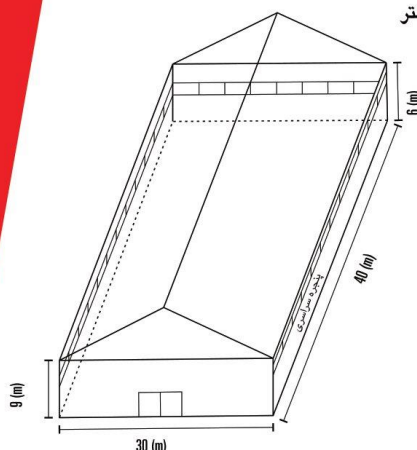

شکل شماره (۹)

با توجه به اطلاعات فوق موارد زیر می بایست مشخص گردد.

- ۱- انتخاب سیستم گرمایش و سرمایش با در نظر گرفتن الزامات مشتری
- ۲- تخمین بار حرارتی مورد نیاز فضا و تعیین تعداد دستگاه
- ۳- جانمایی دستگاه
- ۴- تعیین تعداد و مدل کوره هوای گرم



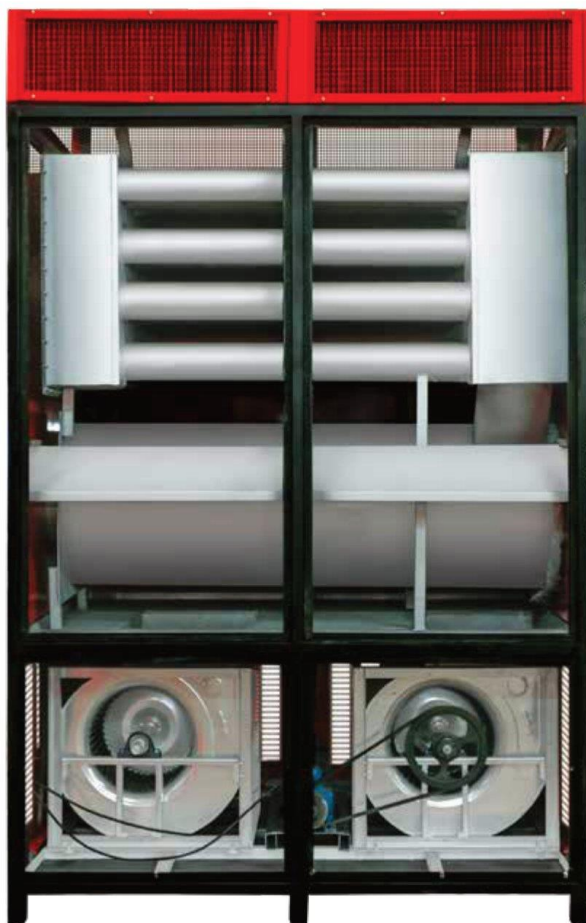

شکل شماره (۱۰)



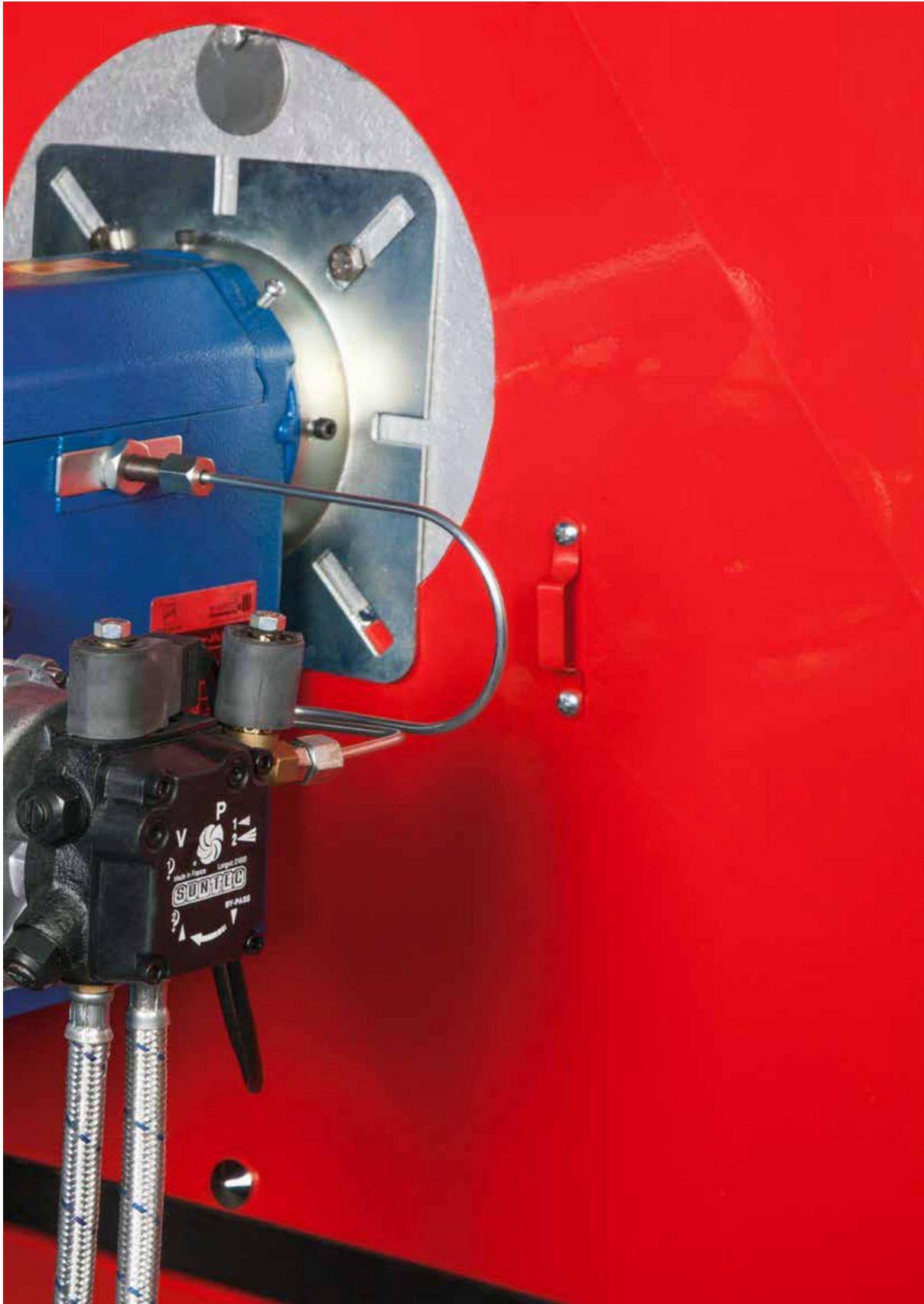





کاتالوگ تخصصی کوره هوای گرم ۱۶

الزامات مشتری :

- ۱- دستگاه گرمایشی بدلائل زیر نباید در داخل سالن قرار بگیرد:
 - * عدم وجود صدای سیستم گرمایش در داخل سالن
 - * عدم تامین هوای لازم برای احتراق از هوای داخل
 - * ورود هوای تازه به سالن جهت مطبوع نگه داشتن هوای داخل (Indoor Air Quality)
- ۲- توزیع مناسب هوای گرم (عدم تمرکز گرما در قسمتی از سالن)
- ۳- استفاده از کانال برگشت (Return Duct) جهت صرفه جویی در مصرف سوخت
- ۴- نصب ترموستات محیطی
- ۵- عدم اشغال فضای داخل سالن
- ۶- حداقل ظرفیت حرارتی هر دستگاه $100,000 \frac{kcal}{h}$ باشد.
- ۷- محصول به صورت دوگانه سوز (گاز طبیعی، گازوییل) ارائه گردد.

تخمین بار حرارتی مورد نیاز

با استفاده از فرم تخمین بار حرارتی که در زیر آمده است مقدار نهایی اتلاف حرارتی فضا با توجه به شرایط طرح داخل و خارج به صورت زیر محاسبه می گردد.

فرم تخمین بار حرارتی

نام نصب: ... - آدرس: ... - شماره تماس: ...
 نام مشتری: ... - آدرس: ... - شماره تماس: ...
 نام پیمانکار: ... - آدرس: ... - شماره تماس: ...

الف - اتلاف حرارتی از جداره ها

A × B (m ²)	ضریب انتقال حرارت (W/m ² .K)		سطح (m ²)	جدار
	مقدار	وضعیت		
2130	3.0	بدون عایق	710	دیوار خارجی
	2.0	عایق متوسط		
	0.8	عایق عالی		
638	5.8	فازری یا شیشه یک جداره	110	پنجره
	3.0	فازری یا شیشه دو جداره		
60	5.6	یک جداره	20	شیشه
	3.0	دو جداره		
	5.8	فازری		
4652	2.3	سقف	1224	سقف
	3.8	بدون عایق		
	2.0	عایق متوسط		
	1.0	عایق عالی		
210	1.5		140	محیط کف (متر)

برای کف متصل به زمین در معرض هوای بیرون $C = 7690$ جمع کل $(\frac{W}{K})$

ب - اتلاف حرارتی از هوای تازه

V (m ³)	تعداد تعویض هوای در ساعت $(\frac{W}{K})$		فضا
	کم	زیاد	
9000	0.5	2.0	فضا
	1.5		

اگر فضا مجهز به فن های تهویه می باشد هوای آنها جایگزین هوای فوق گردد. (معمولاً در تعداد تعویض هوای در حجم فضا)
 جمع کل اتلاف حرارتی $(C + D) \times (دریای خارج (°C) - دریای داخل (°C)) = 230700 \times 0.86 = 198400 \frac{kcal}{hr}$
 ضریب اطمینان برای ارتفاع سالن تا ۷ متر مقدار ۱.۱۰ و ارتفاع ۷ متر تا ۹ متر مقدار ۱.۱۵ و ارتفاع ۹ متر به بالا ۱.۲۰ به اتلاف اضافه کنید.
 مقدار نهایی اتلاف حرارتی $Q_{loss} = 228180 \frac{kcal}{hr}$ (E) ۱۹۸۴۰۰ + ۱.۱۵ × ۲۳۰۷۰۰ = ۲۲۸۱۸۰ (E) ۱۹۸۴۰۰ + ۱.۲۰ × ۲۳۰۷۰۰ = ۲۷۵۰۰۰ (F) ۲۲۸۱۸۰ + ۱.۱۵ × ۲۳۰۷۰۰ = ۲۷۵۰۰۰ (F)





* جهت تعیین اتلاف حرارتی از هوای تازه می بایست موازنه هوای ورودی و خروجی از فضا (Mass Balance) بررسی گردد.

$$\text{Ventilation Required} = 1.5(\text{ACH}) \times 9000(\text{m}^3) = 13500\left(\frac{\text{m}^3}{\text{h}}\right) = 7940(\text{cfm})$$

* با فرض انتخاب کوره هوای گرم مدل ۱۵۶۰ خواهد داشت .

$$\text{Air Furnace Quantity} = \frac{\text{Total Heat Loss}\left(\frac{\text{kcal}}{\text{h}}\right)}{\text{Heat Input}\left(\frac{\text{kcal}}{\text{h}}\right) \times \text{Eff.}} = \frac{230,000\left(\frac{\text{kcal}}{\text{h}}\right)}{150,000 \times 0.8 \frac{\text{kcal}}{\text{h}}} = 1.91 \approx 2$$

از آنجا که هر کوره هوای گرم در حالت آزاد بدون اتصال به کانال (Free) تقریباً 6000 (cfm) هوادهی دارد لذا با در نظر گرفتن ۷۰ درصد هوای برگشتی (۳۰ درصد هوای تازه) خواهیم داشت .

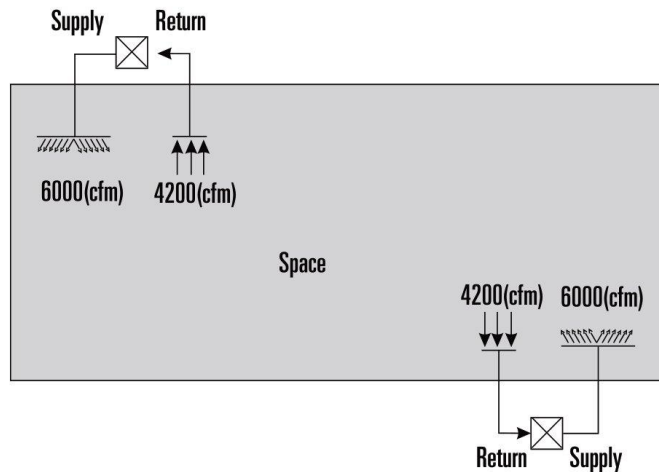

حال از آنجا که:

$$\text{Ventilation Required} = 7940(\text{cfm})$$

و از مقدار هوای خروجی که 8400 (cfm) است کمتر می باشد، لذا هیچ گونه نفوذ هوای تازه دیگری به داخل فضا صورت نمی پذیرد و فضا به میزان

$$12000(\text{cfm}) - 8400(\text{cfm}) = 3600(\text{cfm})$$

فشار مثبت (Pressurize) گردیده یا به عبارت دیگر مقدار اتلاف حرارتی نفوذی (Infiltration Lead) برابر صفر می باشد، البته برای اختلاف دمای داخل و خارج و سرعت باد منطقه میزان تقریبی نفوذ هوا به داخل با این مقدار مقایسه شد که عدم اتلاف حرارت ناشی از نفوذ هوا را تایید می نماید.





حال می بایست موازنه انرژی (Energy Balance) مورد بررسی قرار بگیرد یا به عبارت دیگر میزان حرارت ورودی (Heat Input) از طریق سیستم گرمایش و اتلاف حرارتی کلی از فضا (Total Heat Loss) با هم تطابق داشته باشند.

با فرض در نظر گرفتن افت فشار استاتیکی ناشی از کانال کشی هوای رفت و برگشت (Total Pressure Drop) به میزان 100(pa) از روی مشخص هوادهی - افت فشار (H-Q Curve) محصول کوره H1560 میزان هوادهی واقعی این محصول 5300(cfm) می باشد. از طرفی با فرض میزان ۷۰٪ هوای برگشت (۳۰٪ هوای ورودی) دمای هوای خروجی از کوره (Supply Temp) بصورت زیر تعیین می گردد:

$$T_{\text{Mix}} = \% \text{ Return Air} \times T_{\text{Return or Room}} (^{\circ}\text{C}) + (\% \text{ Fresh Air} \times T_{\text{Fresh or Outdoor}} (^{\circ}\text{C}))$$

$$T_{\text{Mix}} = (0.7 \times 22) + (0.3 \times -8) = 13 (^{\circ}\text{C})$$

حال با در نظر گرفتن حجم کنترل (C.V) بر روی کوره دمای هوای خروجی (Supply Temp) به صورت زیر تعیین می گردد:

$$T_{\text{Supply}} = \frac{\text{Heat Input}_{\text{Sys}} \times \text{EFF.}}{0.286 \times \text{cfm} \times 1.7} + T_{\text{Mix}}$$

$$T_{\text{Supply}} = \frac{150,000 \times 0.8}{0.286 \times 5300 \times 1.7} + 13 = 59.5 (^{\circ}\text{C})$$

این بار با در نظر گرفتن حجم کنترل (C.V) بر روی فضا خواهیم داشت.

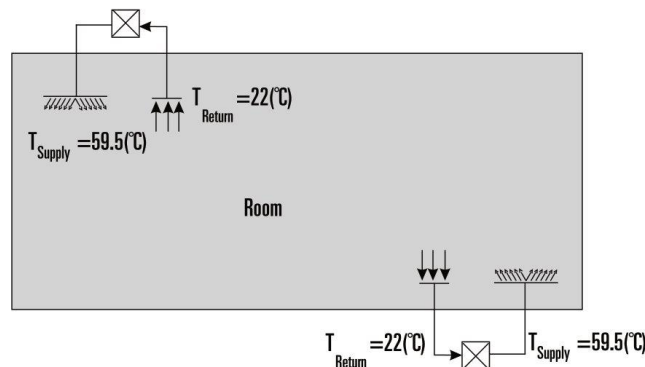

$$\dot{Q}_{\text{Loss}} + \dot{Q}_{\text{Infiltration}} + \dot{Q}_{\text{Return}} = \dot{Q}_{\text{Input, Sys}}$$

Or

$$\dot{Q}_{\text{Loss}} + m \times C_p \times T_{\text{Outdoor}} + m \times C_p \times T_{\text{Return}} = m \times C_p \times T_{\text{Supply}}$$

$$230,000 \left(\frac{\text{kcal}}{\text{h}}\right) + 0 + (2 \times 0.7 \times 5300 \times 1.7 \times 0.286 \times 22) = (2 \times 5300 \times 1.7 \times 0.286 \times 59.5)$$

$$309,367 \left(\frac{\text{kcal}}{\text{h}}\right) \approx 306,646 \left(\frac{\text{kcal}}{\text{h}}\right)$$





از آنجا که معادله موازنه انرژی نیز در این انتخاب ارضا گردید، لذا پیشنهاد ۲ دستگاه کوره هوای گرم 1560H درست بوده است.
طرح شماتیک کانال کشی نیز بصورت زیر ارائه می گردد.

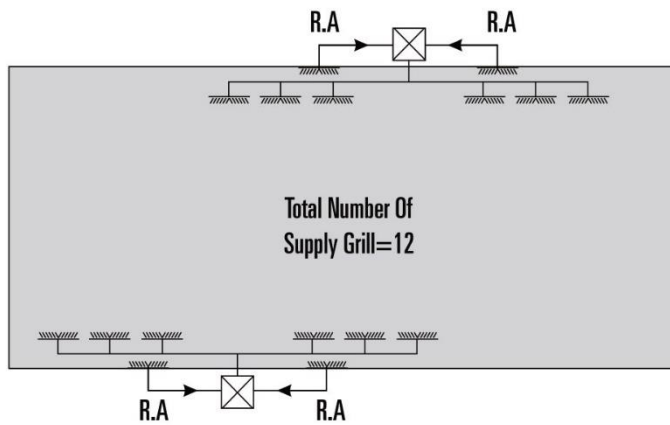
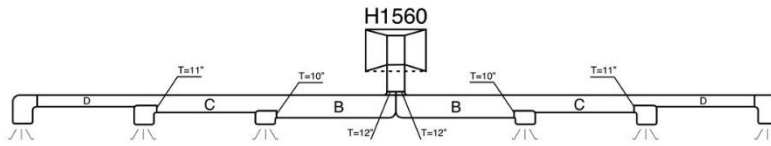



کاتالوگ تخصصی کوره هوای گرم ۲۰



شکل (۱۱) مدل 3000-3060 (ایستاده)





شکل (۱۲) مدل 1500 - 1560 (ایستاده)





کاتالوگ تخصصی کوره هوای گرم ۲۲

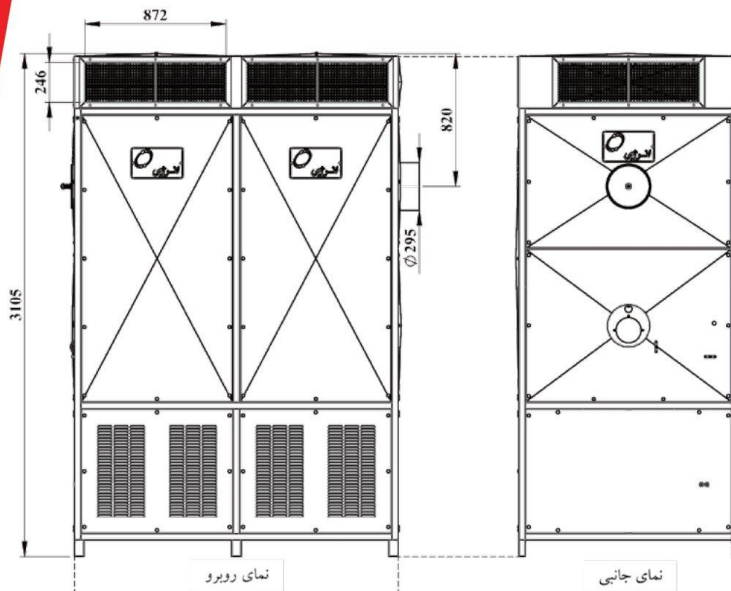

نمای روبرو

نمای جانبی

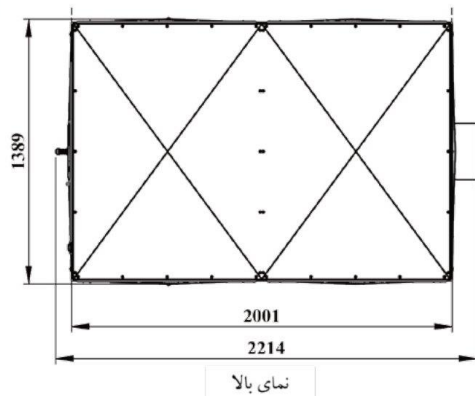

نمای بالا

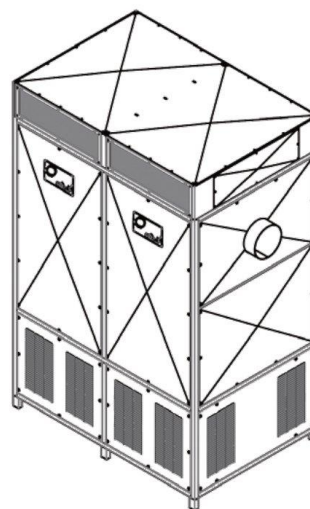

شکل (۱۳)

OF 3000

OF 3060



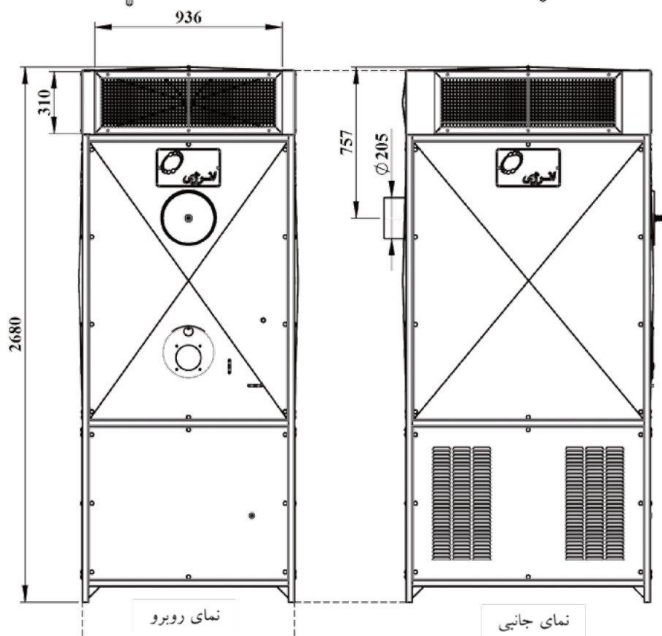
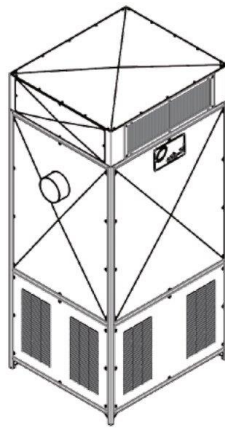
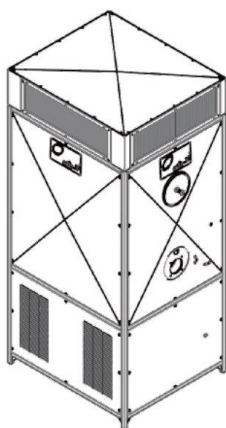

نمای روبرو

نمای جانبی

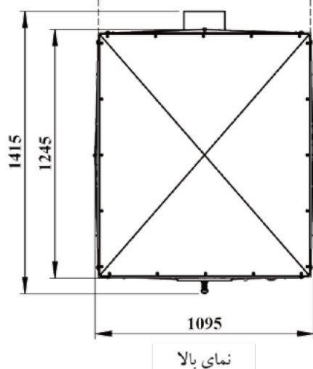

نمای بالا

شکل (۱۴)
OF 1500
OF 1560





کاتالوگ تخصصی کوره هوای گرم ۲۴

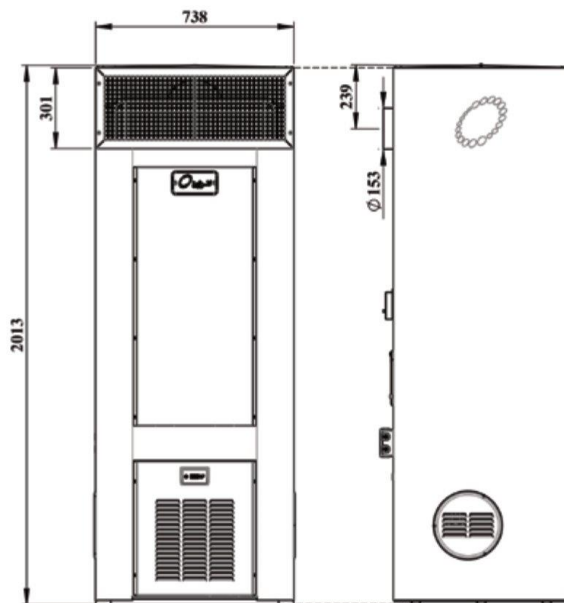
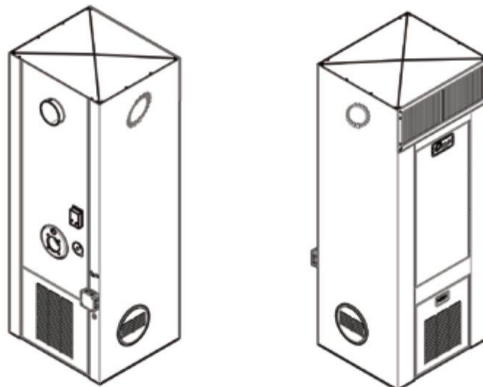

نمای روبرو

نمای جانبی

نمای بالا

شکل (۱۵)

OF 0700

GF 760



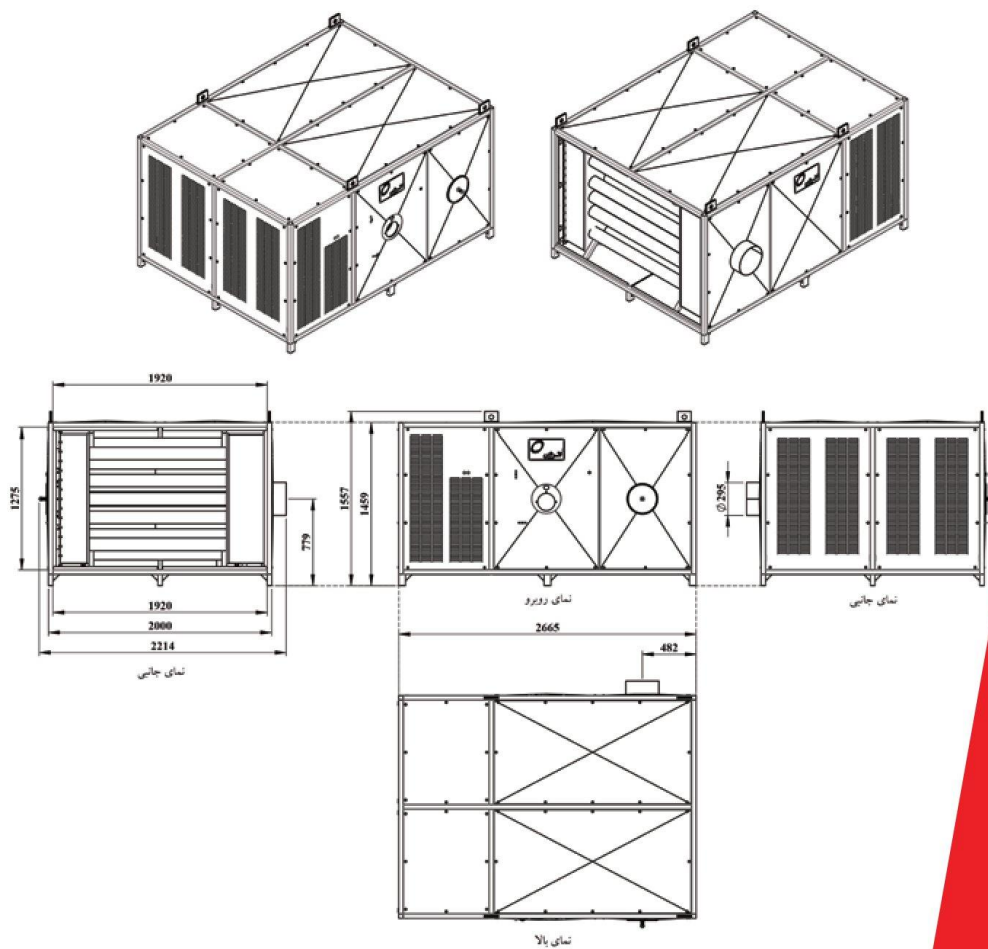

شکل (۱۶)

GF 3060h (افقی)





کاتالوگ تخصصی کوره هوای گرم ۲۶

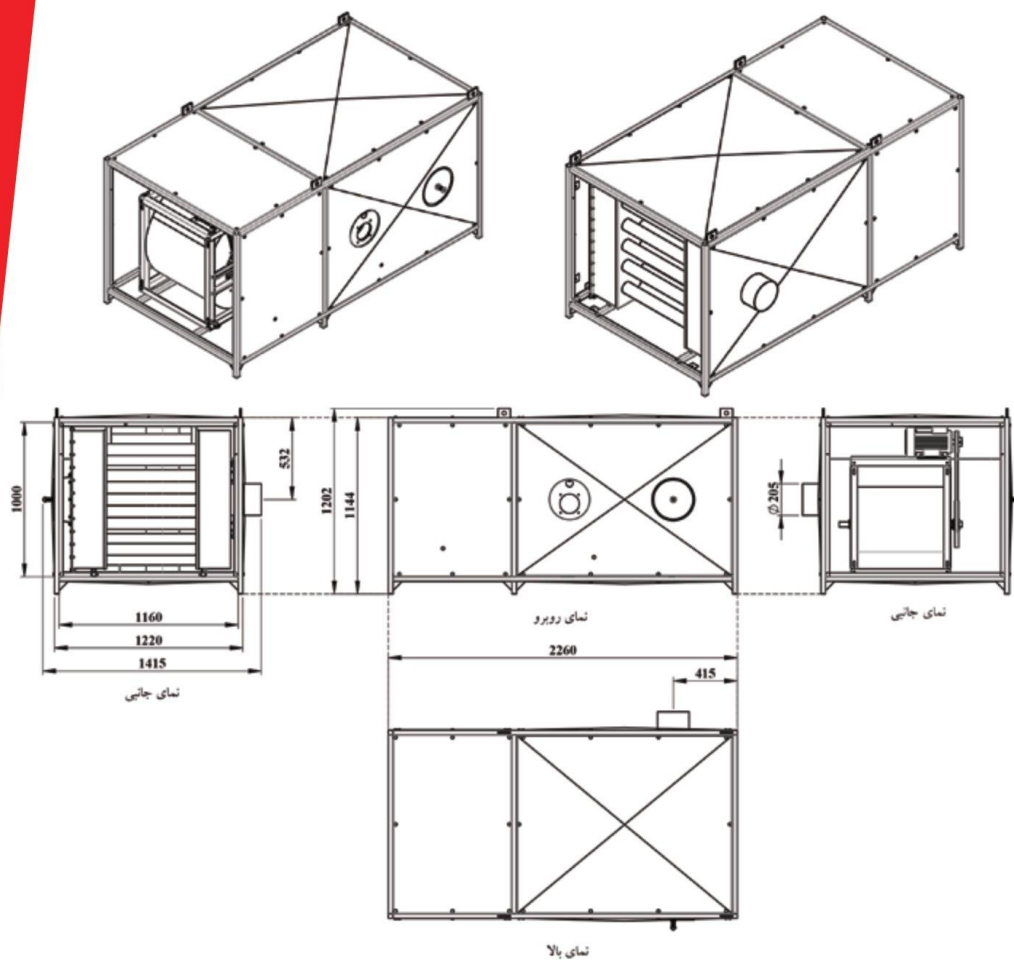

شکل (۱۷)
GF 1560h (افقی)





شکل (۱۸) مدل 0760 - 0700 (ایستاده)





جدول (۳) مشخصات فنی

مشخصات فنی					محبول
H 3060	H 3000	H 1560	H 1500	H 0760	H 0700
▲	■	▲	■	▲	■
32 m ³	33 lit	16 m ³	16.5 lit	5.5 m ³	5.5 lit
300,000	300,000	150,000	150,000	50,000	50,000
5500-8500	5500-8500	2500-4000	2500-4000	600-1000	600-1000
12580 (21360)	12580 (21360)	6300 (10700)	6300 (10700)	2150 (3060)	2150 (3650)
3PH-10AMP	3PH-10AMP	3PH-5AMP	3PH-5AMP	1PH-4AMP	1PH-4AMP
1110*	1110*	552*	552*	148	148
75%	75%	75%	75%	72%	72%
E:A	E:A	E:A	E:A	E:A	E:A
سیستم کنترل	سیستم کنترل	سیستم کنترل	سیستم کنترل	سیستم کنترل	سیستم کنترل
وزن (کیلوگرم)	وزن (کیلوگرم)	وزن (کیلوگرم)	وزن (کیلوگرم)	وزن (کیلوگرم)	وزن (کیلوگرم)
مشخصات برق (آمپر-فاز)	مشخصات برق (آمپر-فاز)	مشخصات برق (آمپر-فاز)	مشخصات برق (آمپر-فاز)	مشخصات برق (آمپر-فاز)	مشخصات برق (آمپر-فاز)
متر مکعب در دقیقه (متر مکعب در ساعت)	متر مکعب در دقیقه (متر مکعب در ساعت)	متر مکعب در دقیقه (متر مکعب در ساعت)	متر مکعب در دقیقه (متر مکعب در ساعت)	متر مکعب در دقیقه (متر مکعب در ساعت)	متر مکعب در دقیقه (متر مکعب در ساعت)
میزان هوادهی فوت مکعب در دقیقه (متر مکعب در ساعت)	میزان هوادهی فوت مکعب در دقیقه (متر مکعب در ساعت)	میزان هوادهی فوت مکعب در دقیقه (متر مکعب در ساعت)	میزان هوادهی فوت مکعب در دقیقه (متر مکعب در ساعت)	میزان هوادهی فوت مکعب در دقیقه (متر مکعب در ساعت)	میزان هوادهی فوت مکعب در دقیقه (متر مکعب در ساعت)
فضای قابل گرمایش (متر مکعب)	فضای قابل گرمایش (متر مکعب)	فضای قابل گرمایش (متر مکعب)	فضای قابل گرمایش (متر مکعب)	فضای قابل گرمایش (متر مکعب)	فضای قابل گرمایش (متر مکعب)
توان حرارتی ورودی (کیلو کالری در ساعت)	توان حرارتی ورودی (کیلو کالری در ساعت)	توان حرارتی ورودی (کیلو کالری در ساعت)	توان حرارتی ورودی (کیلو کالری در ساعت)	توان حرارتی ورودی (کیلو کالری در ساعت)	توان حرارتی ورودی (کیلو کالری در ساعت)
مصرف سوخت (در ساعت)	مصرف سوخت (در ساعت)	مصرف سوخت (در ساعت)	مصرف سوخت (در ساعت)	مصرف سوخت (در ساعت)	مصرف سوخت (در ساعت)
نوع سوخت	نوع سوخت	نوع سوخت	نوع سوخت	نوع سوخت	نوع سوخت

■ گازوئیل

▲ گاز طبیعی

E:A تمام اتوماتیک

* وزن بدون هود و دمپر می باشد.







